

แปลนพื้นที่ 1

- F1 พื้น วัสดุไม้ลามิเนต
- F2 พื้น วัสดุ ไม้กระเบื้องแกรนิตโต้ ขนาด 24" x 24"
- F3 พื้น วัสดุ ไม้กระเบื้องแกรนิตโต้ ขนาด 12" x 12"
- C1 ฝ้าเพดาน หน้า 9 มม. ฟุ้งแสงแบบเรียบ โครงสร้างเหล็กขนาด 6x6 มม.
- C2 ฝ้าเพดาน SMART WOOD หน้า 4 มม. โครงสร้างเหล็กขนาด 6x6 มม.
- C3 ฝ้าเพดาน SMART WOOD หน้า 4 มม. โครงสร้างเหล็กขนาด 6x6 มม.

คณะกรรมการกำหนดรายละเอียดของแบบสถาปัตย์

ลงชื่อ: *[Signature]* ประธานกรรมการ
 (นายชวรงค์ วัฒนศิริ) (นายชวรงค์ วัฒนศิริ)
 กรรมการ
 ลงชื่อ: *[Signature]* กรรมการ
 (นายชวรงค์ วัฒนศิริ) (นายชวรงค์ วัฒนศิริ)
 กรรมการ
 ลงชื่อ: *[Signature]* กรรมการ
 (นายชวรงค์ วัฒนศิริ) (นายชวรงค์ วัฒนศิริ)
 กรรมการ

27.00

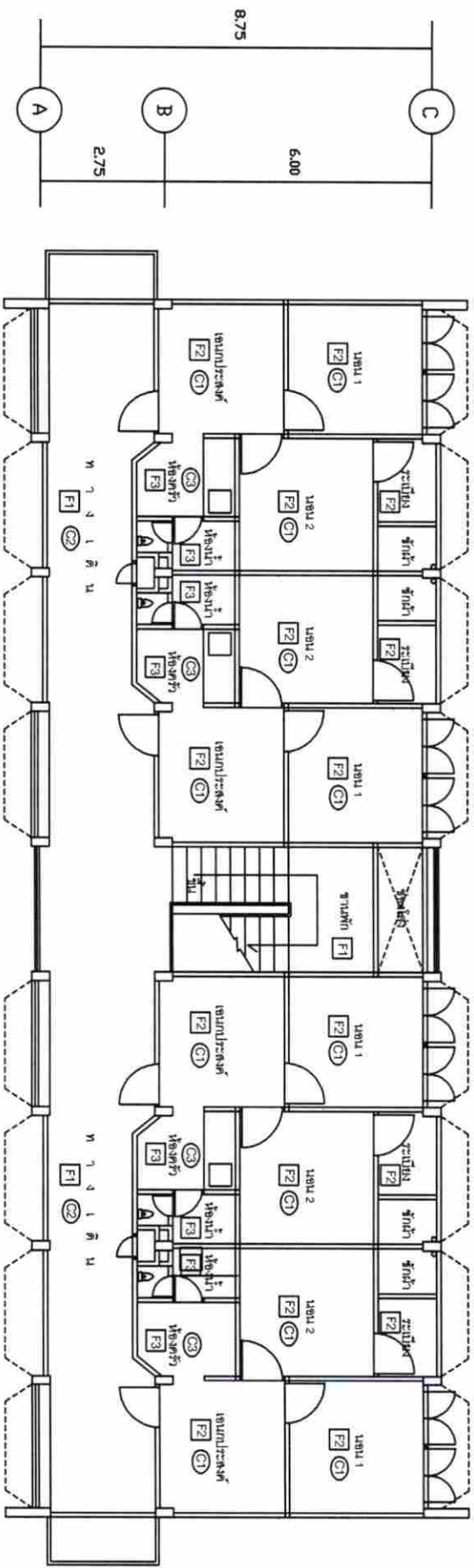
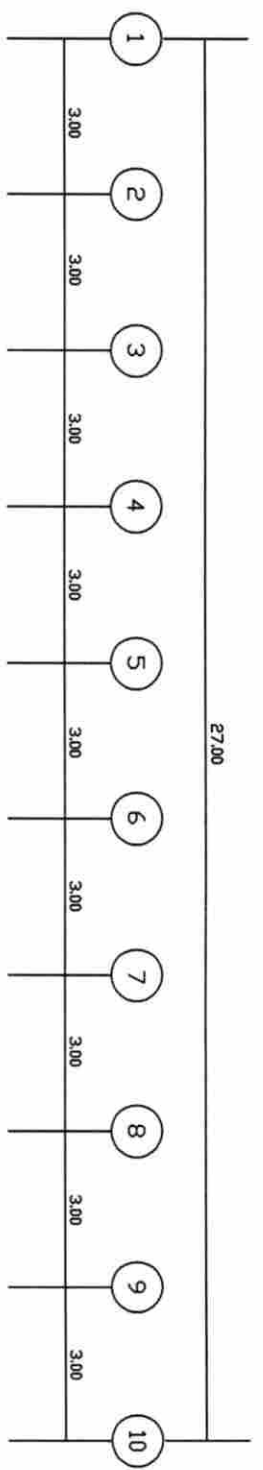

แปลนพื้นที่ 2 - 3

- F1 พื้น วัสดุผิวเรียบ
- F2 พื้น วัสดุผิวกระเบื้องแกรนิตโต้ขนาด 24" x 24"
- F3 พื้น วัสดุผิวกระเบื้องเซรามิก ขนาด 12" x 12"
- C1 ฝ้าเพดาน ทนไฟ 9 มม. พร้อมขานเรียบ โครงข่ายขนาดมาตรฐาน
- C2 ฝ้าเพดาน SMART WOOD ทนไฟ 4 มม. โครงข่ายขนาดมาตรฐาน
- C3 ฝ้าเพดาน

คณะกรรมการกำกับดูแลและติดตามผลงาน

ลงชื่อ: *Law A* ประธานกรรมการ
(นางสาวพัชรีพัทธ์ ลอย)

พยานกฤษฎีกาสิทธิในทางวิศวกรรม

ลงชื่อ: *[Signature]* กรรมการ
(นายสุภัทธร ใจธรรม)

ผู้จัดทำรายงานทั่วไปทางวิศวกรรม

ลงชื่อ: *[Signature]* กรรมการ
(นายวิฑูรย์ นิลนิตย์)

นายวิฑูรย์ นิลนิตย์

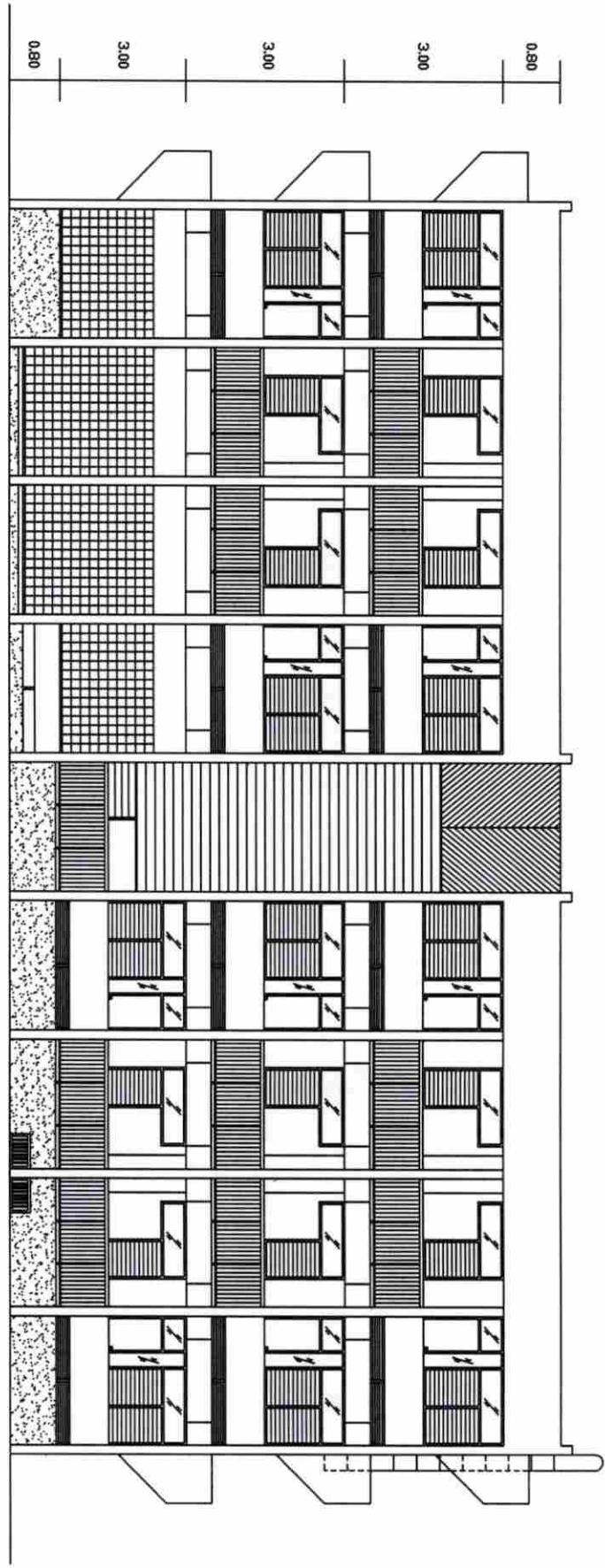

รูปด้าน 1

คณะกรรมการกำหนดรายละเอียดของผลงาน

ชื่อ: **Kon Su** ประธานกรรมการ

(นางสาวเพ็ญศรี ระชน)

พยานกิตติวิธีสำนักงานกฎหมาย

ชื่อ: **[Signature]** กรรมการ

(นายสุกัญญา ไชยวงศ์)

นิติกรชำนาญพิเศษชำนาญการ

ชื่อ: **[Signature]** กรรมการ

(นายสุวิทย์ นิยมดี)

นายช่างเทคนิค

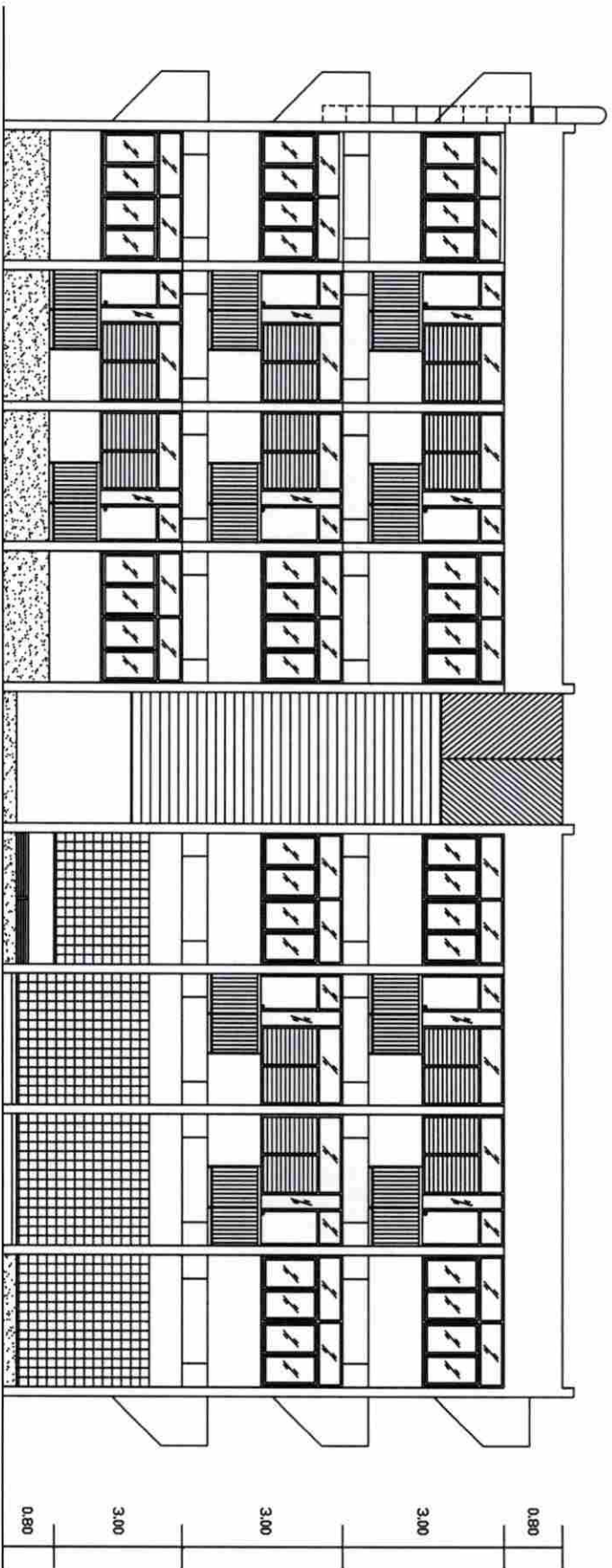

รูปตัดน 2

คณะกรรมการกำหนดมาตรฐานและวิธีควบคุมอาคาร

ส.ร.อ. *Nov An* ประธานกรรมการ
(นางสาวณัฐกัญญา อรรถ)

ประธานคณะกรรมการพิจารณาและชี้แจงข้อบัญญัติ

ส.ร.อ. *[Signature]* กรรมการ
(นายสุวิทย์ ไชยวงศ์)

มีมติลงนามว่าให้ปรากฏ

ส.ร.อ. *[Signature]* กรรมการ
(นายวิฑูรย์ วัฒนชัย)

นายกเทศมนตรี

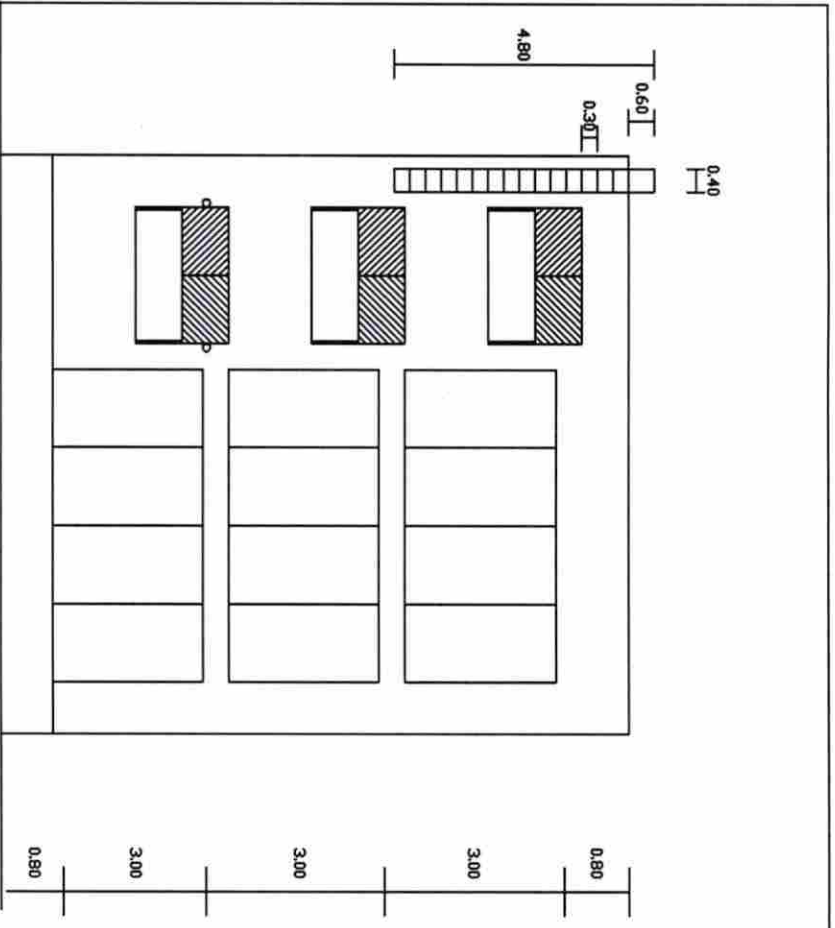

รูปด้าน 4

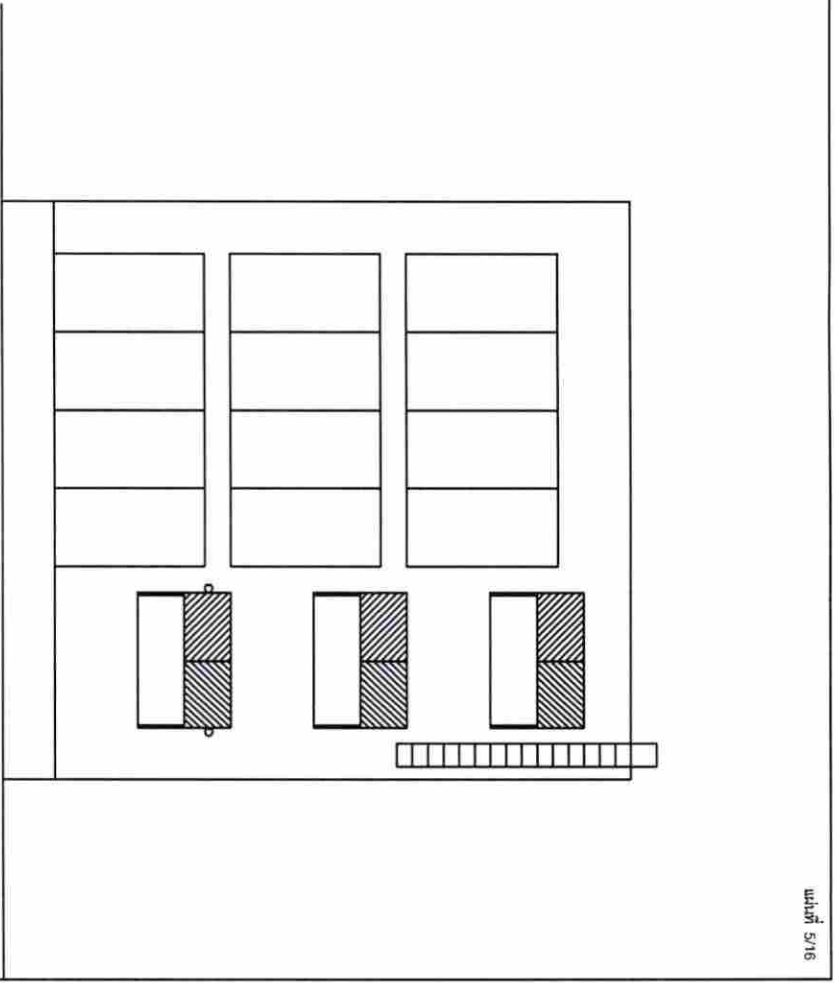

รูปด้าน 3

คณะกรรมการดำเนินงาน

ชื่อ *How Riv* ประธานกรรมการ

(นางสาวเพ็ญศรี ละออง) ผู้บริหารงานทั่วไป

ชื่อ *[Signature]* กรรมการ

(นายสุภัททิพย์ ไชยวงศ์) ผู้จัดการงานทั่วไป

ชื่อ *[Signature]* กรรมการ

(นายภาณุ นิยมเชื้อ) นายช่างเทคนิค

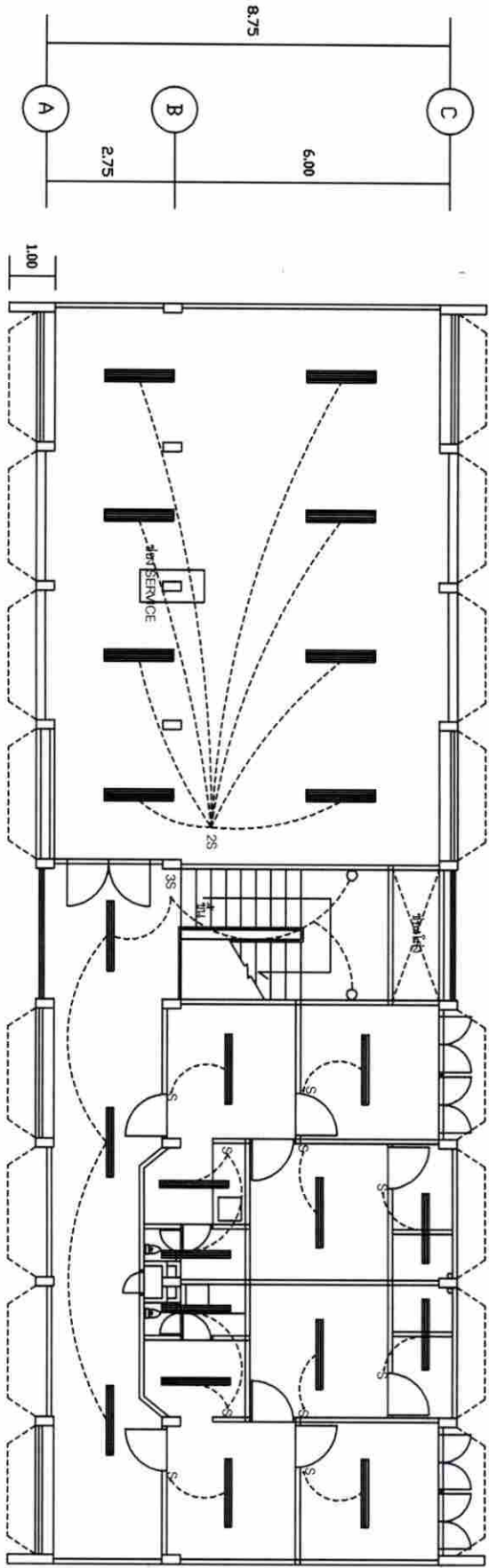
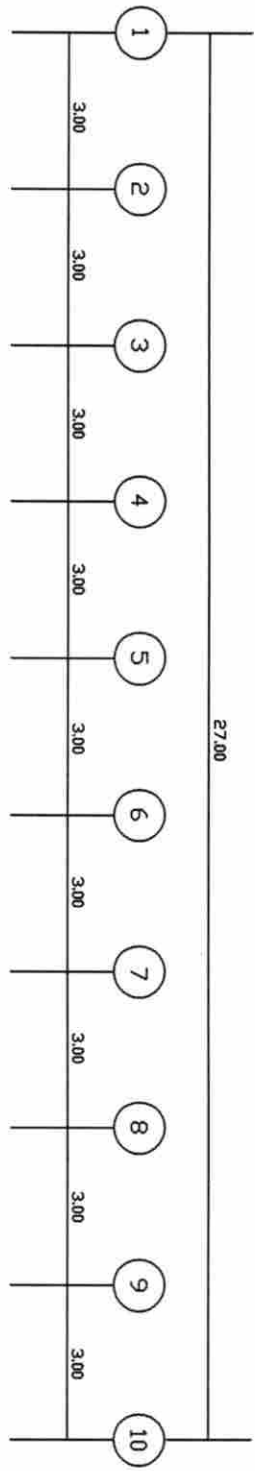

- ▬ ไฟโคมหลอดเปลือย LED 8 W
- ▬ ไฟโคมหลอดเปลือย LED 18 W

แปลนระบบไฟฟ้าแสงสว่างชั้น 1

วันที่ 6/16

คณะกรรมการกำหนดรายละเอียดของผลงาน

ชื่อ: *How An* ประธานกรรมการ
 (นางสาวรุ่งนฤดี ละอ่อน)
 พยาบาลวิชาชีพชั้นสูง กายวิภาคศาสตร์

ชื่อ: *WPN* กรรมการ
 (นายวิฑูรย์ นิ่มน้อย)
 นายช่างเทคนิค

ชื่อ: *[Signature]* กรรมการ
 (นายสุภัทราภรณ์ ไชยวงศ์)
 นักจัดการงานทั่วไปชำนาญการ

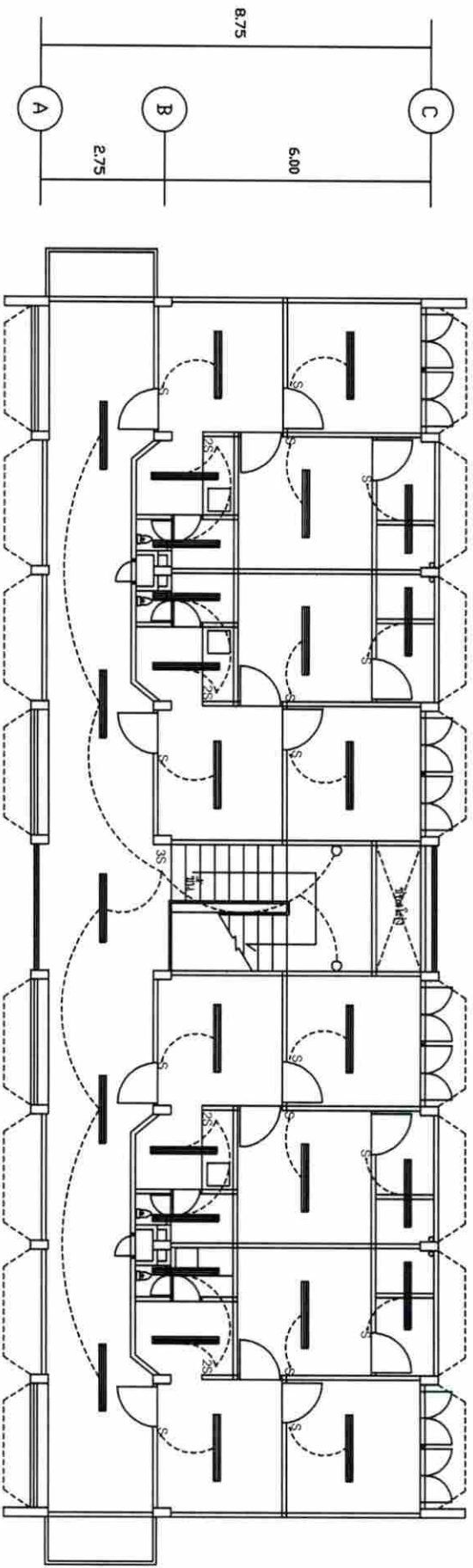
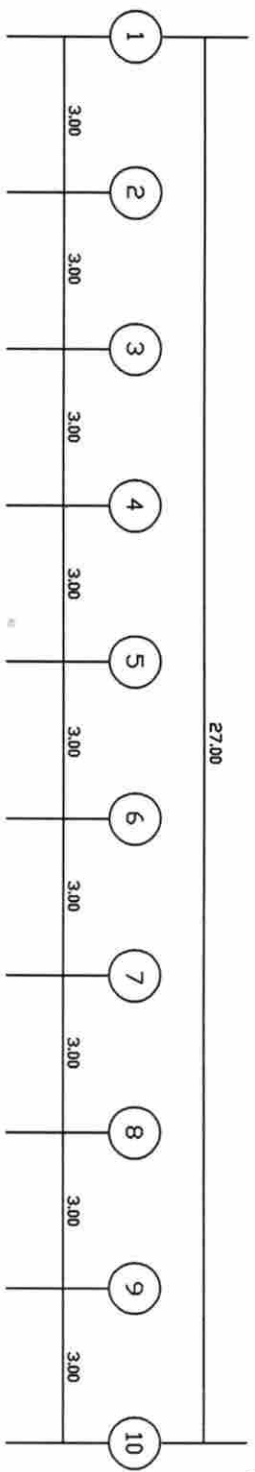

- ▬ ไฟโคมหลอดเปลี่ยน LED 8W
- ▬ ไฟโคมหลอดเปลี่ยน LED 16W

แผนระบบไฟฟ้าแสงสว่างชั้น 2 - 3

คณะกรรมการที่รับผิดชอบงานสถาปัตย์

ลงชื่อ: *low* *owl* ประธานกรรมการ

(นางสาวกัญญ์ สรรพ)
ผู้อำนวยการศูนย์วิจัยและพัฒนาการศึกษานานาชาติ

ลงชื่อ: *ppm* กรรมการ

(นายวิศ ธิมมธัม)
นายกสภากรรมการนานาชาติ

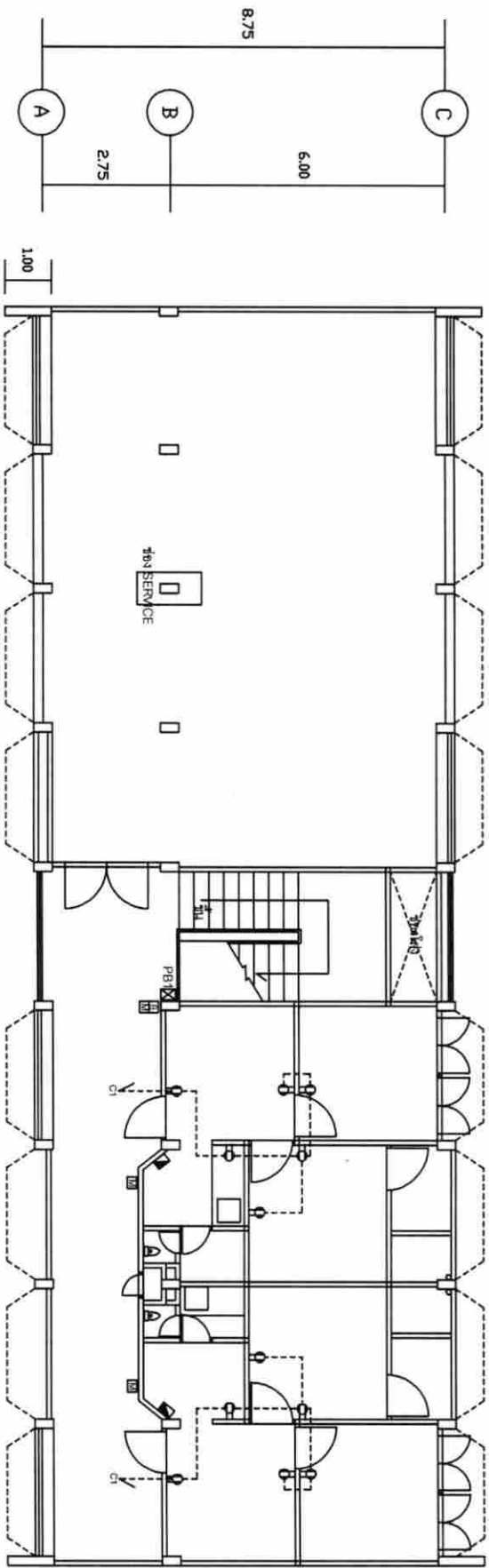
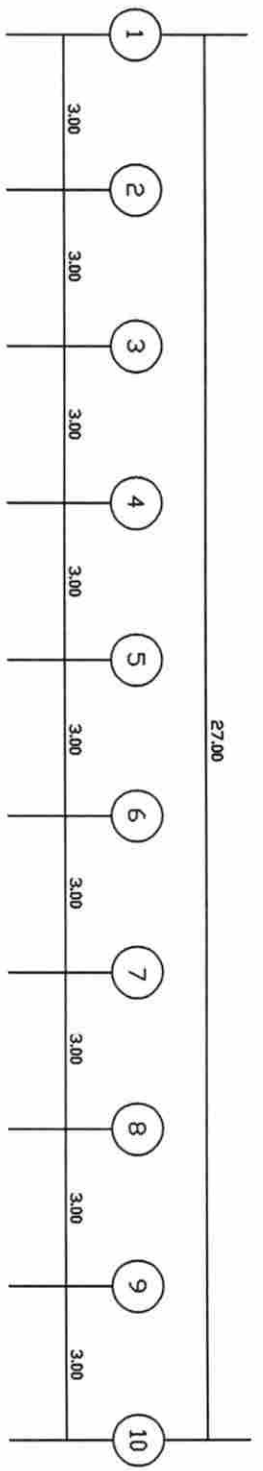

แปลนระบบไฟฟ้ากำลังชั้น 1

- Consumer Unit ชนิด 45A 2P ชนิด 4 สาย
- ตู้ PB 1P 2 ขั้ว
- ตู้รับไฟฟ้าแรงสูง (Universal Type) 2PFE

คณะกรรมการกำหนดรายละเอียดของแปลนฯ

๑. ชื่อ: **Howl Sir** ประธานกรรมการ
 (นางสาวเพ็ญศรี ลอย) (นางสาวเพ็ญศรี ลอย)
 ๒. ชื่อ: **วพ** กรรมการ
 (นายศักดิ์ นิยมชัย) (นายศักดิ์ นิยมชัย)
 ๓. ชื่อ: **วพ** กรรมการ
 (นายชัชวาลย์ นพรัตน์) (นายชัชวาลย์ นพรัตน์)

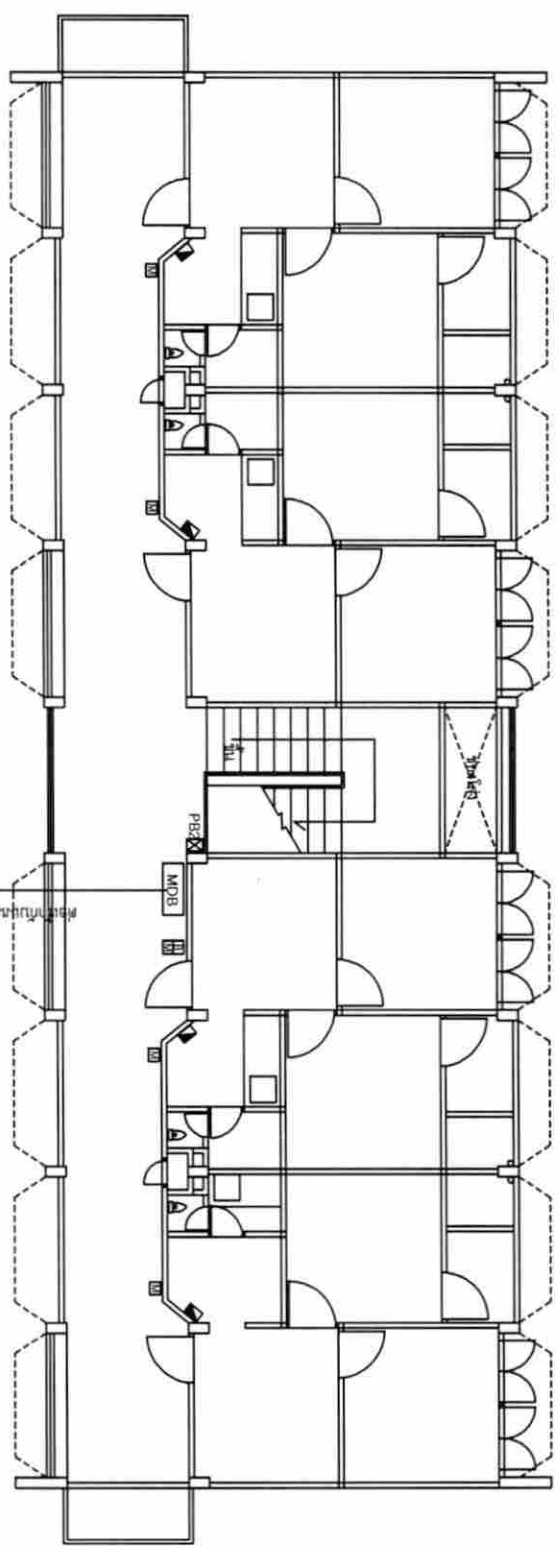
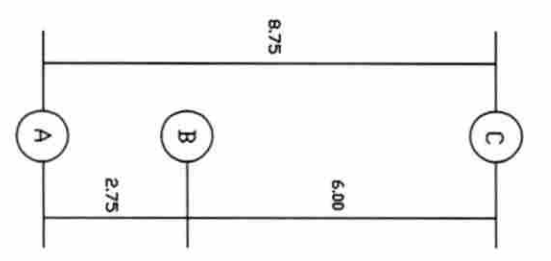
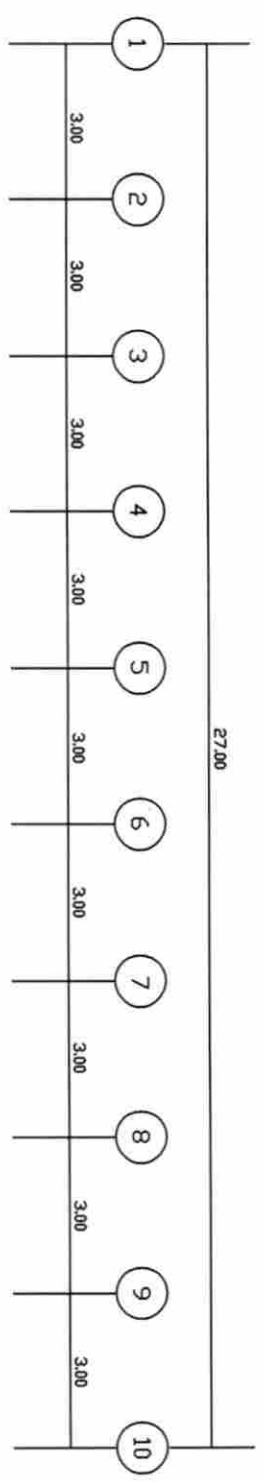

แปลนติดตั้งตู้ควบคุมระบบไฟฟ้ากำลังชั้น 2

- ▣ Consumer Unit 315mm 4SA 2P ชนิด 4 ช่อง
- ☒ ตู้ PB ประจำชั้น
- ⊖ ตู้รับไฟฟ้าแรงดัน (Universal Type) 2PPE

คณะกรรมการกำหนดรายละเอียดของแบบงาน

ชื่อ: *Nov An* ประธานกรรมการ
(นางสาวณัฐพร อวยชัย)

ชื่อ: *วพม* กรรมการ
(นายอภิรักษ์ ไชยวงศ์)

ชื่อ: *วพม* ประธานกรรมการ
(นายอภิรักษ์ ไชยวงศ์)

ชื่อ: *วพม* กรรมการ
(นายอภิรักษ์ ไชยวงศ์)

ชื่อ: *วพม* ประธานกรรมการ
(นายอภิรักษ์ ไชยวงศ์)

ชื่อ: *วพม* กรรมการ
(นายอภิรักษ์ ไชยวงศ์)

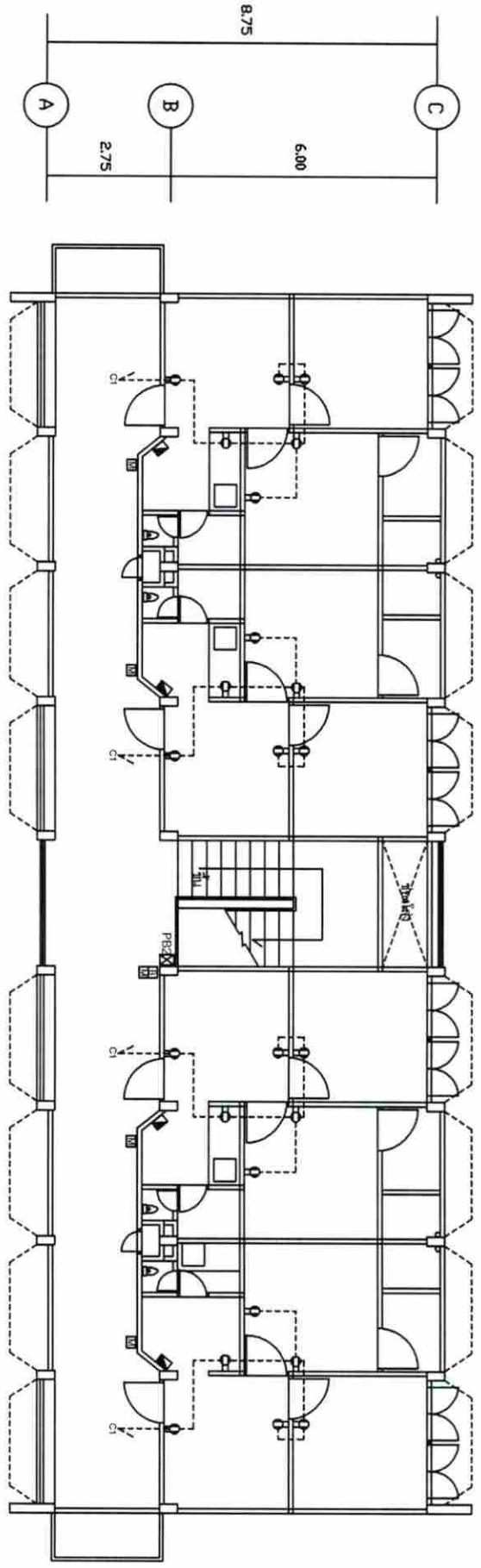
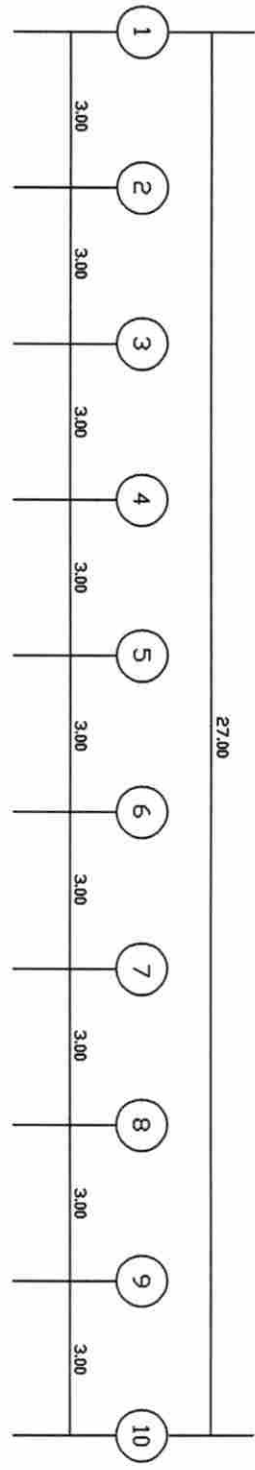

แปลนพื้นที่ 2 - 3

- ▣ Consumer Unit สเปกตาม 4SA 2P สลัก 4 888
- ☒ ตู้ PB 1P-4 ล็อก
- ☯ ตู้รับไฟฟ้าแรงสูง (Universal Type) 2PFE

คณะกรรมการกำกับดูแลและยึดครองเขตงานฯ

ลงชื่อ: *[Signature]* ปรีชาธรรมบุตร
 (นางสาวกัญญ์ ธรรมบุตร)
 ผู้อำนวยการสำนักงานกฤษฎีกา

ลงชื่อ: *[Signature]* กรรมการ
 (นายสุวิวัฒน์ ไชยวงศ์)
 ผู้จัดการงานทั่วไปสำนักงานกฤษฎีกา

ลงชื่อ: *[Signature]* กรรมการ
 (นายวิวัฒน์ นิยมชัย)
 นายช่างเทคนิค

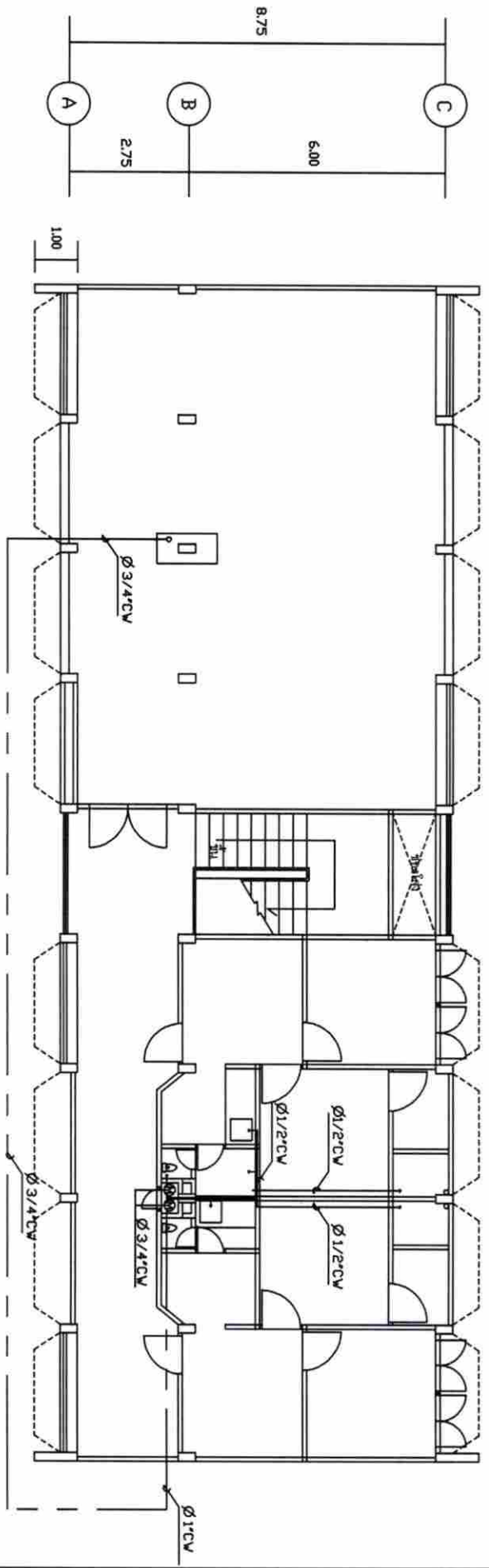
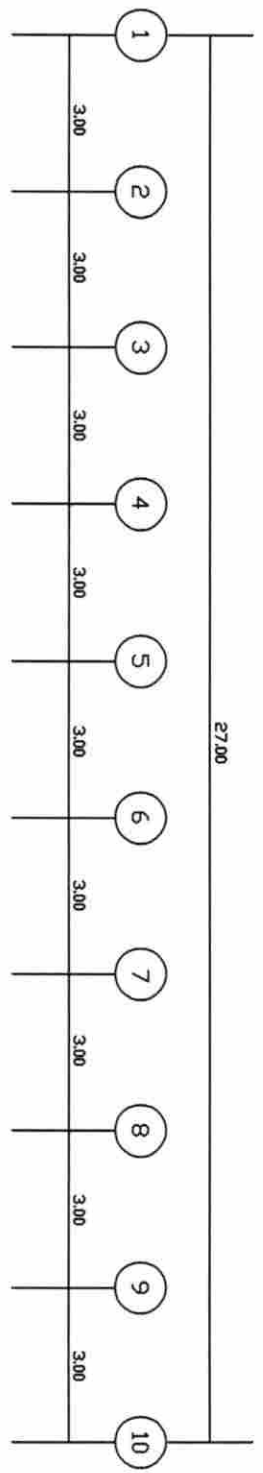

(M) ដំឡើងប្រគល់

ក្រុមហ៊ុនស្ថាបនាសម្រាប់ការសាងសង់ប្រគល់

ឈ្មោះ: **លី ឌី ឌី** ប្រគល់ប្រគល់

(ឈ្មោះ: លី ឌី ឌី) ប្រគល់ប្រគល់

ឈ្មោះ: **លី ឌី ឌី** ប្រគល់ប្រគល់

(ឈ្មោះ: លី ឌី ឌី) ប្រគល់ប្រគល់

ឈ្មោះ: **លី ឌី ឌី** ប្រគល់ប្រគល់

(ឈ្មោះ: លី ឌី ឌី) ប្រគល់ប្រគល់

MAIN ប្រគល់

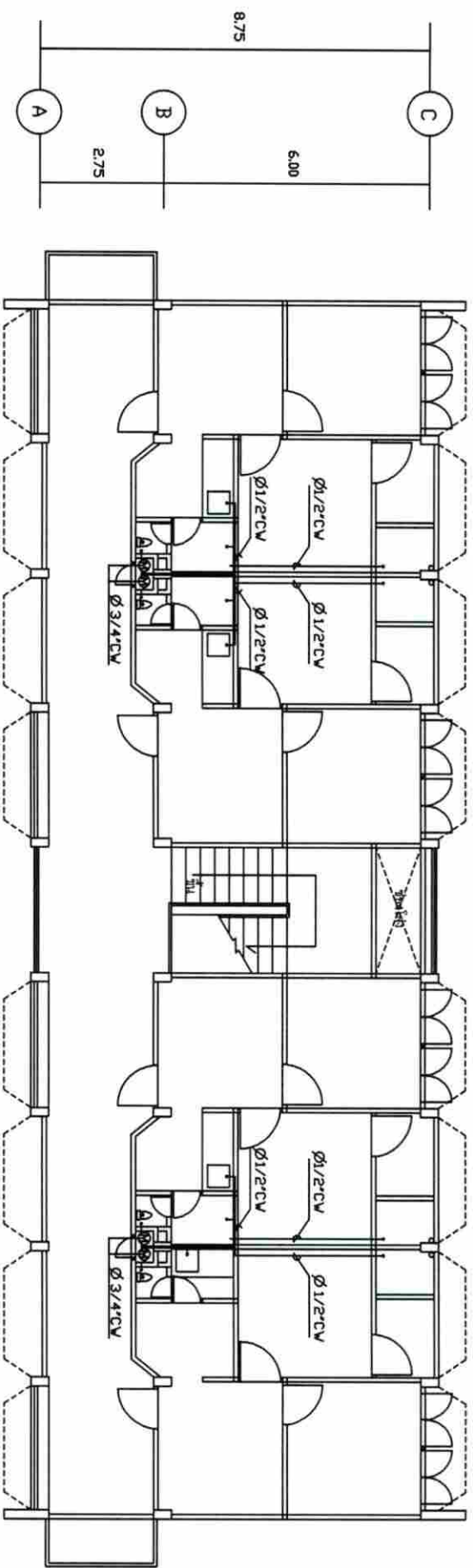
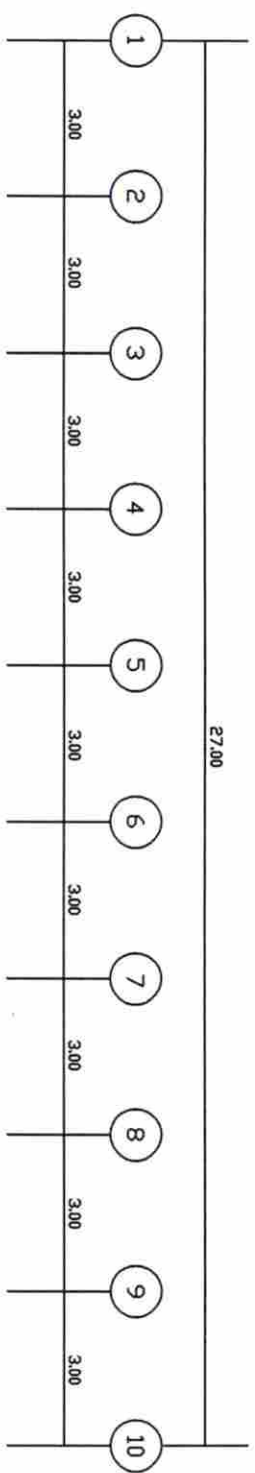

แผนระบบประปาชั้น 2 - 3

Ⓜ มิเตอร์ประปา

คณะกรรมการกำหนดมาตรฐานและยึดติดของแผนงาน

ลงชื่อ: *Boon Suv* ประธานกรรมการ

(นางสาวบุญศรี ใสอ้อ)

หัวหน้าศูนย์วิจัยและพัฒนาวิชาการ

ลงชื่อ: *[Signature]* กรรมการ

(นายศักดิ์สิทธิ์ ไชยอภ)

นักศึกษารองชั้นปีที่ห้าภาควิชาการ

ลงชื่อ: *[Signature]* กรรมการ

(นายศักดิ์ นิมนัส)

นักศึกษารองชั้นปีที่ห้าภาควิชาการ

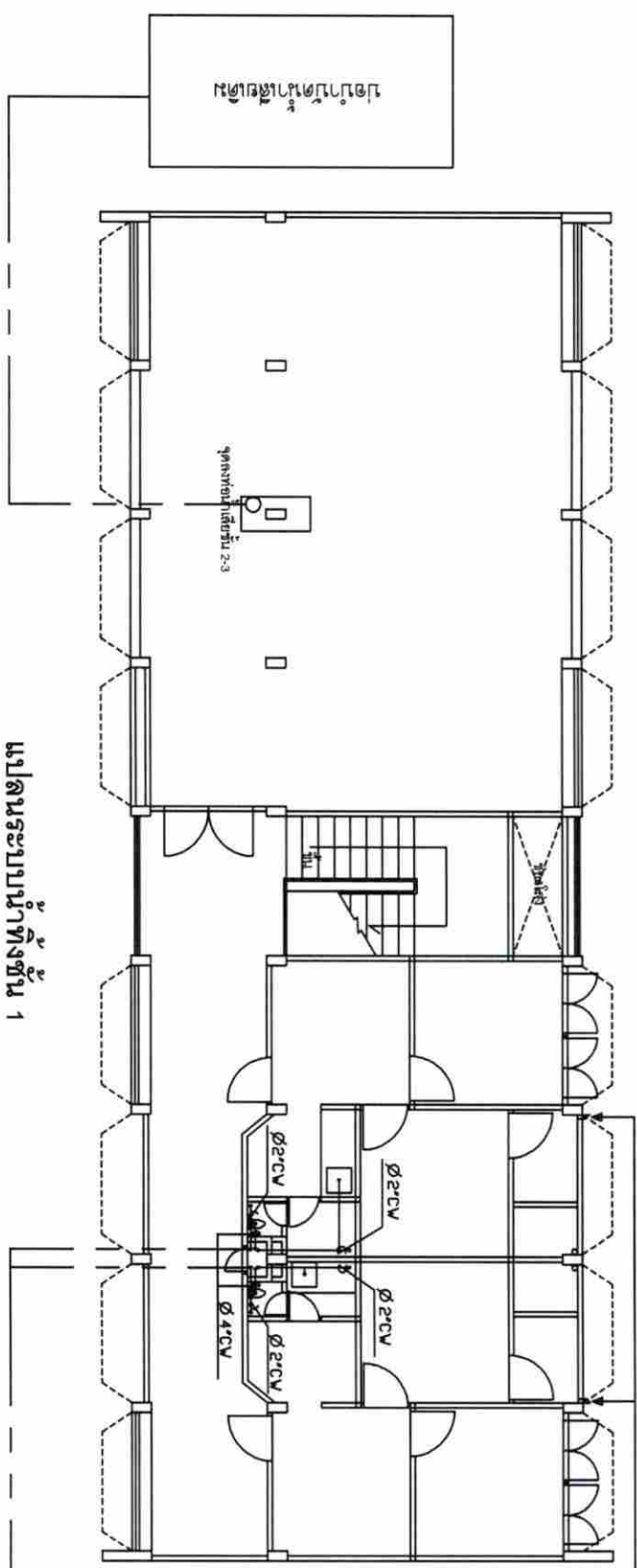
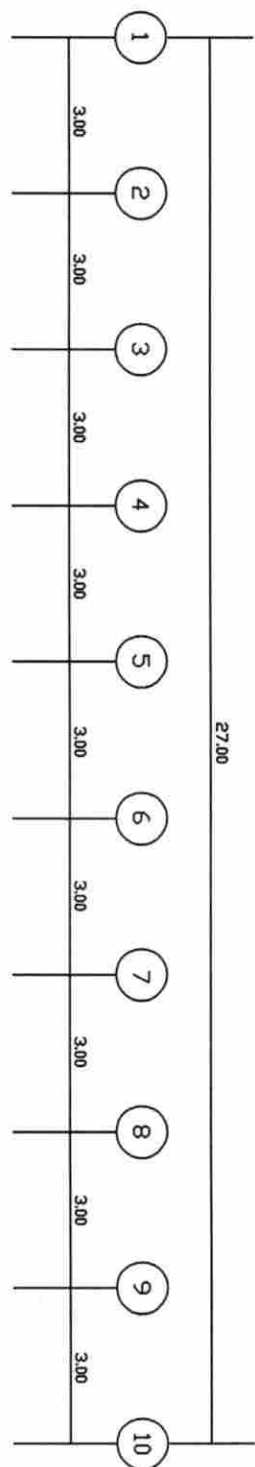

แปลนระบบน้ำทางชั้น 1

คณะกรรมการกำหนดรายละเอียดของแผนงาน

ชื่อ... *How Au* ...ประธานกรรมการ (นางสาวหญิงวี ลอย)

พยานอัยการสำนักงานกฤษฎีกา

ชื่อ... *[Signature]* ...กรรมการ (นายสุวิทย์ ไชยวงศ์)

มีเจ้าพนักงานทั่วไปสำนักงานกฤษฎีกา

ชื่อ... *[Signature]* ...กรรมการ (นายวิศุค นิยมชัย)

มีเจ้าพนักงาน

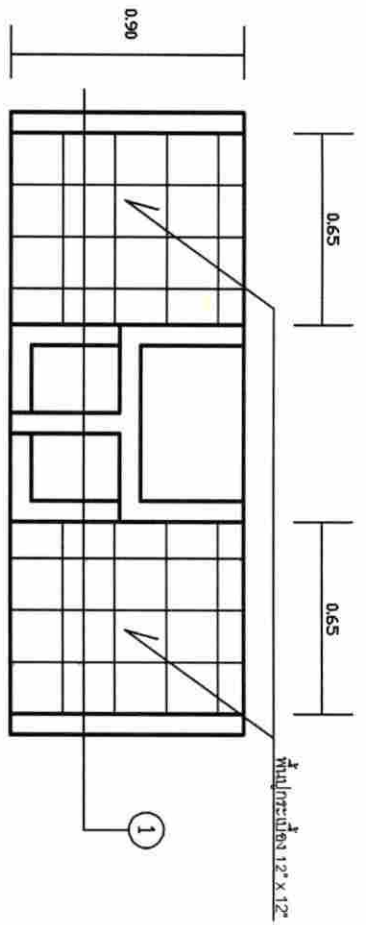

ชยายห้องน้ำ

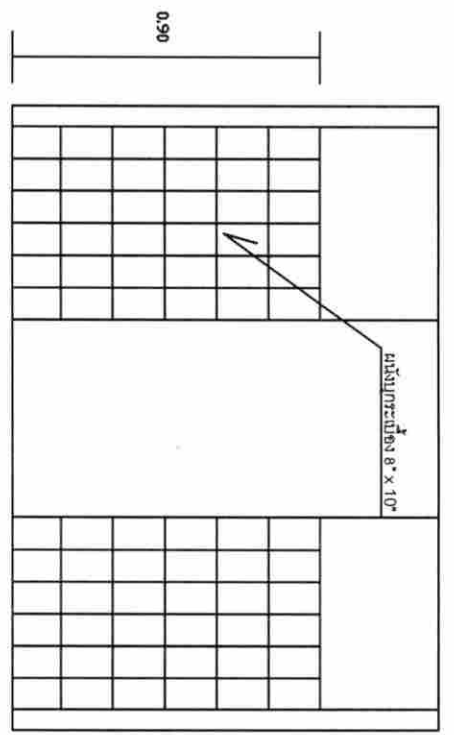

รูปตัด 1

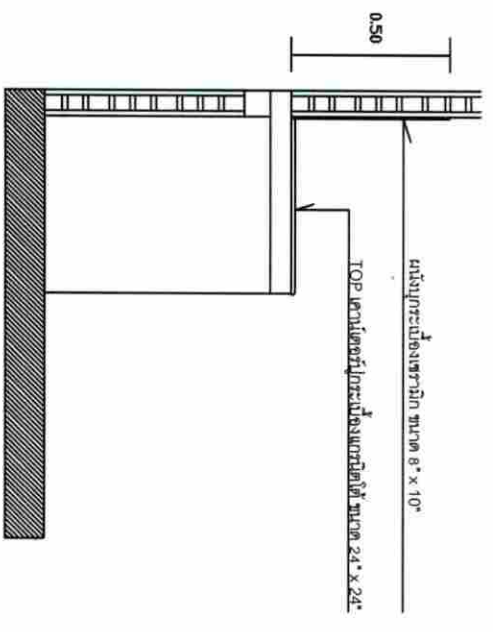

ชยายเคาน์เตอร์

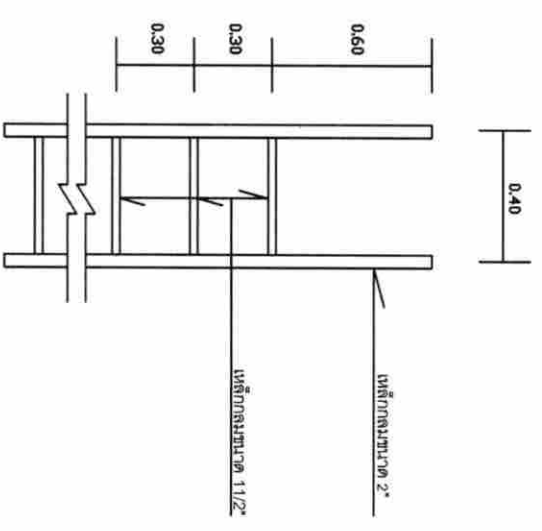

ชยายบันไดลิง

คณะกรรมการกำหนดรายละเอียดของแบบสถาปัตย์

ชื่อ: *How An*
(นางสาวเพ็ญศรี ละออง)
ประธานกรรมการ

ชื่อ: *[Signature]*
(นายศุภวัฒน์ ไชยวงศ์)
กรรมการ

ชื่อ: *[Signature]*
นักศึกษารายหน้าวิชาชีพช่างภาพ

ชื่อ: *[Signature]*
(นายวิฑูรย์ นิยมชัย)
กรรมการ

ชื่อ: *[Signature]*
นายช่างเทคนิค

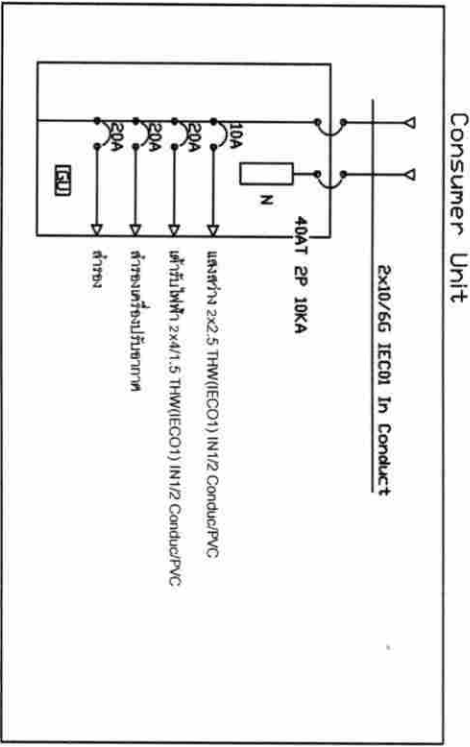
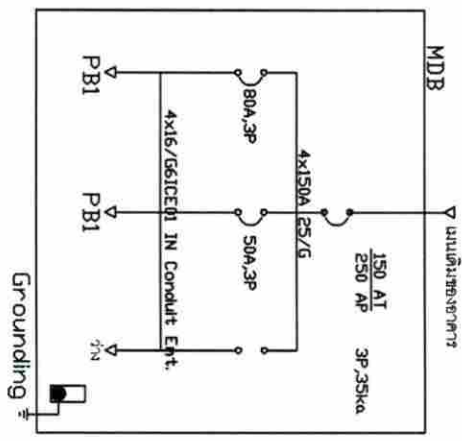
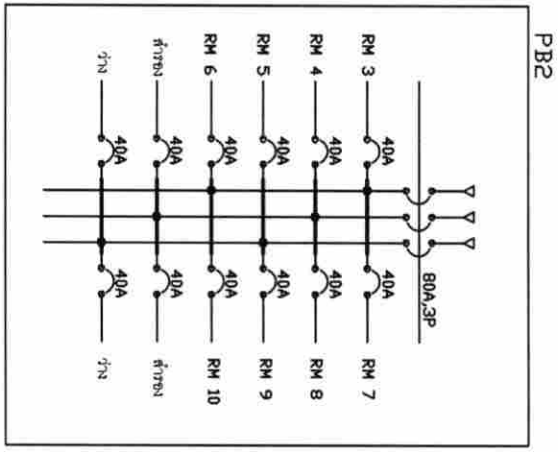
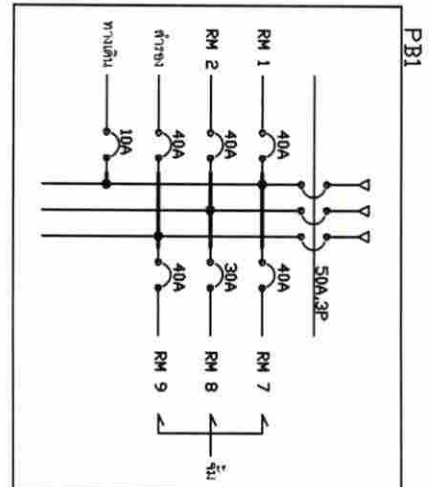

แผนระบบไฟฟ้ากำลัง DIAGRAM

คณะกรรมการกำหนดรายละเอียดของแบบฯ

ศ.ร.ช. *Low* (นายวิชาญ บุรีรัมย์) ประธานกรรมการ

ศ.ร.ช. *สมชาย* (นายสมชาย วิชาญรัมย์) กรรมการ

ศ.ร.ช. *สมชาย* (นายวิชาญ บุรีรัมย์) กรรมการ

ศ.ร.ช. *สมชาย* (นายวิชาญ บุรีรัมย์) กรรมการ

วันที่ 16/18